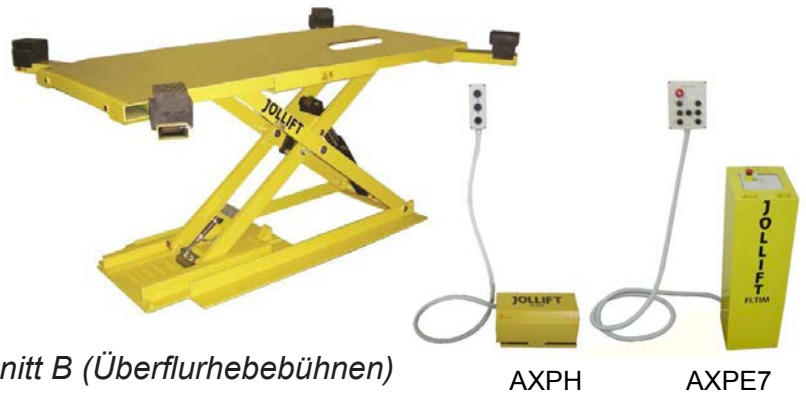
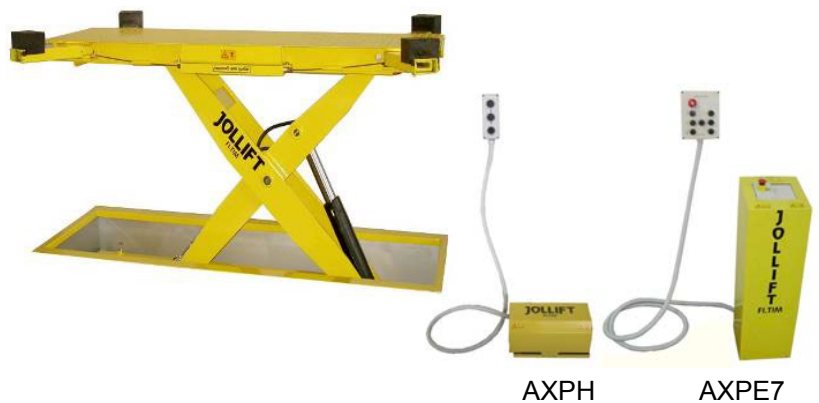
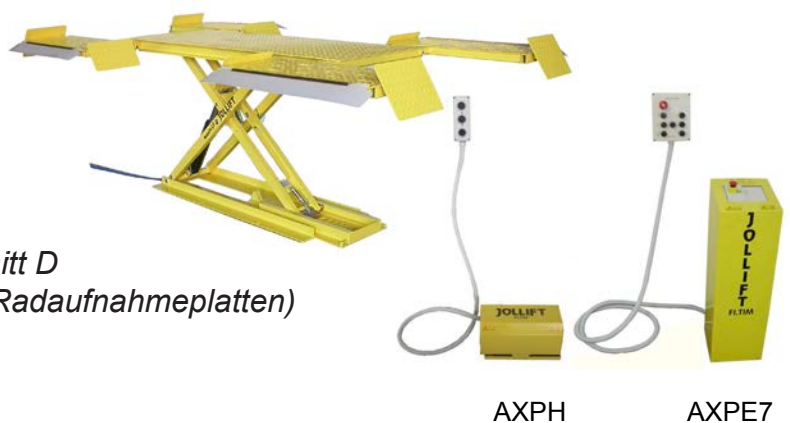

**Überflur Hebebühnen****Heben mit Gummiauflagen für freie Räder oder mit Rädern auf Platten****JOLLIFT 1330 AXPB****JOLLIFT 1330 AXPE7****JOLLIFT 1335 AXPE7****JOLLIFT MASTER 35 AXPE7***Abmessungen und Eigenschaften in Abschnitt B (Überflurhebebühnen)***Unterflur Hebebühnen****Heben mit Gummiauflagen für freie Räder oder mit Rädern auf Platten****JOLLIFT 1200/1235 AXPB****JOLLIFT 1200/1235 AXPE7****JOLLIFT COMPACT****11-196-30/35 AXPB****JOLLIFT COMPACT****11-196-30/35 AXPE7****JOLLIFT 1630 AXPE7****JOLLIFT 1635 AXPE7***Abmessungen und Eigenschaften in Abschnitt C (Unterflurhebebühnen)***Hebebühnen mit im Boden eingelassenen Radaufnahmeplatten****Heben mit Rädern auf Platten****JOLLIFT MASTER L8 AXPE7****JOLLIFT 30JP AXPB****JOLLIFT 30JP AXPE7****JOLLIFT 35 AXPE7***Abmessungen und Eigenschaften in Abschnitt D  
(Hebebühnen mit im Boden eingelassenen Radaufnahmeplatten)*

## Einsatzgebiet

Die **AX / AXPE7** ist eine Hebebühne welche auch in Explosionsgefährdeten Räumen verwendet werden darf. Die Bühne entspricht der CE-Richtlinie 2014/34/UE (ATEX) gemäß Einrichtungen für Explosionsgefährdete Räume:

· Ausstattung geeignet für Kontakt mit potentiell explosionsgefährdeter Umgebung der Klasse 2 oder 22 gemäß Directive 1999/92/CE: Ausstattung von Gruppe II, kategorie 3 G D (Gas und Staub), Klasse von Temperatur T6 (85° C).

**Die Explosionsgefahr stellt sich dar aus der Mischung wie folgt:**

- Die verwendeten Materialien und die Konstruktion sind geeignet für die Verwendung in der Umgebungen der der Zone 2 oder 22.
- Eine Gefahr durch Elektrostatische Aufladung wird in Ordnungsgemäßen Gebäuden durch die Konstruktion ausgeschlossen.

**JOLLIFT 1200**

Maximale Tragkraft 3000 kg

Hubhöhe 1100 mm

Einbautiefe 260 mm

**JOLLIFT 1235**

Maximale Tragkraft 3500 kg

**JOLLIFT COMPACT 11-196-30**

Maximale Tragkraft 3000 kg

Hubhöhe 1200 mm

Einbautiefe 110 mm

**JOLLIFT COMPACT 11-196-35**

Maximale Tragkraft 3500 kg

**JOLLIFT 1630**

Maximale Tragkraft 3000 kg

Hubhöhe 1480 mm

Einbautiefe 260 mm

**JOLLIFT 1635**

Maximale Tragkraft 3500 kg

Hubhöhe 1480 mm

Einbautiefe 260 mm

**JOLLIFT 1835**

Maximale Tragkraft 3500 kg

Hubhöhe 1680 mm

Einbautiefe 260 mm

**Hauptmerkmale****Heben mit Gummiauflagen für freie Räder oder mit Rädern auf Platten**

Standardheben mit Gummiauflagen und freien Rädern



Antirutsch Abdeckplatte



EH

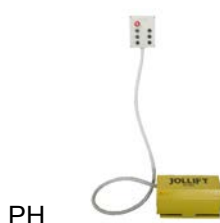

PH



PE

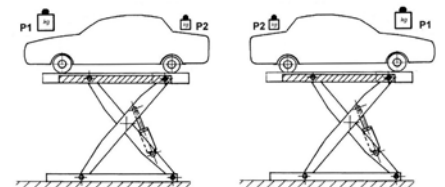

Beidseitige Last, die schwerste Seite des Fahrzeuges (Motorseite) auf beiden Seiten möglich

## Sicherungseinrichtung



Mechanische Sicherungseinrichtung



Notausknopf mit Schlüssel gegen unbefugte Benutzung



Abfallsicherungen vorne und hinten an den Radaufnahmeplatten

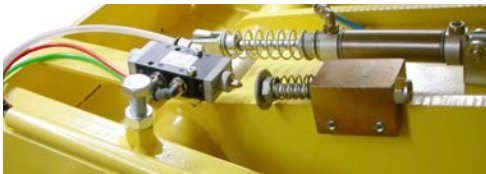

Sicherheitseinrichtung, die Hebebühne stoppt nach ausfahren aus dem Fundament zum Schutz vor Beschädigung am Unterboden eines Fahrzeugs und beim Senken in das Fundament (bei den Versionen PH und PE nur beim Heben aus dem Fundament)



Die teleskopierbaren Aufhängearme sind innerhalb der Stellfläche des Fahrzeugs, zur Sicherheit von Personen, die in der Nähe des Fahrzeugs arbeiten.

## Empfohlenes Zubehör



AUT - Automatisches Öffnen und Schließen der Schwenkarme



4P18 - Radaufnahmeplatten als Zubehör für alle Unterflurmodelle. Das platzieren auf der Bühne wird schneller und die Karosseriestruktur verwindet sich nicht.



RUB Höhenverstellbare Gummiauflagen

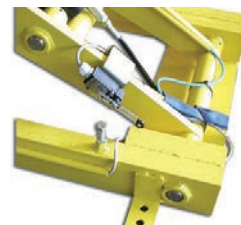

Stoppeinrichtung für endgültiges Senken mit akustischem Signal (in Kombination mit Radaufnahmeplatten)

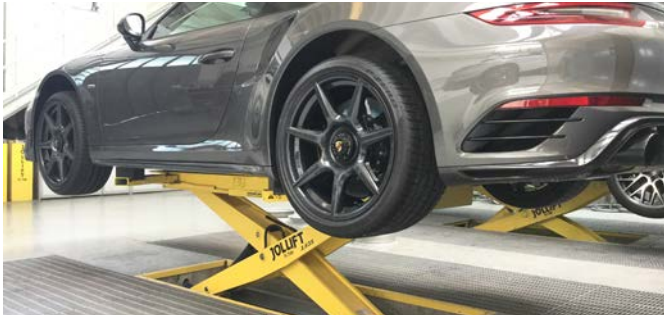

### JOLLIFT 1200

Maximale Tragkraft 3000 kg  
 Minimale Höhe 0 mm  
 Hubhöhe 1100 mm  
 (an oberer Gummiauflage)



### JOLLIFT 1235

Maximale Tragkraft 3500 kg  
 Minimale Höhe 0 mm  
 Hubhöhe 1100 mm  
 (an oberer Gummiauflage)



**EH**  
 Elektrohydraulisch



**PH**  
 Pneumohydraulisch



**PE7**  
 Pneumo-elektrohydraulisch

#### Mindestabmessungen Fundament:

Länge = 2000 mm  
 Breite = 660 mm (mit Kantrahmen)  
 Breite = 640 mm (ohne Kantrahmen)  
 Tiefe = 260 mm

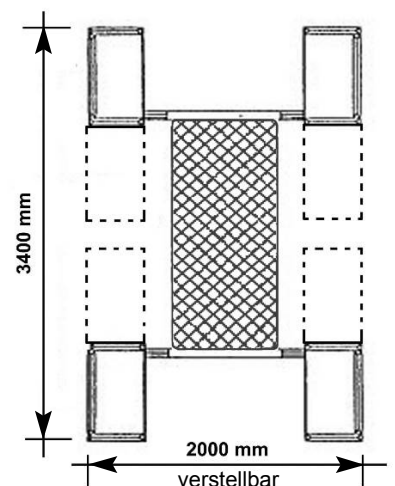
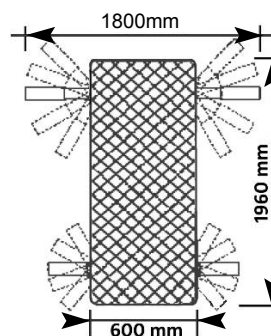
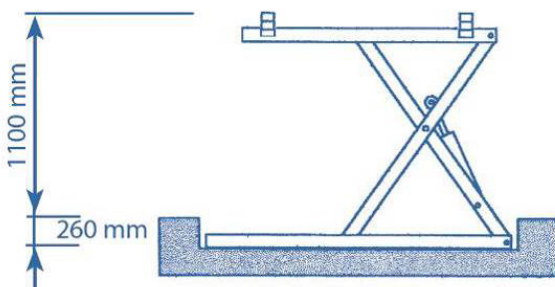

### JOLLIFT COMPACT 11-196-30

Maximale Tragkraft 3000 kg  
 Minimale Höhe 0 mm  
 Hubhöhe 1200 mm  
 (an oberer Gummiauflage)



### JOLLIFT COMPACT 11-196-35

Maximale Tragkraft 3500 kg  
 Minimale Höhe 0 mm  
 Hubhöhe 1200 mm  
 (an oberer Gummiauflage)



**EH**  
 Elektrohydraulisch



**PH**  
 Pneumohydraulisch



**PE7**  
 Pneumo-elektrohydraulisch

#### Mindestabmessungen Fundament:

Länge = 2000 mm  
 Breite = 720 mm  
 Tiefe = 110 mm

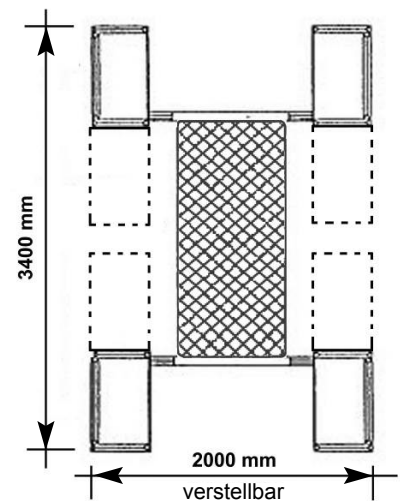
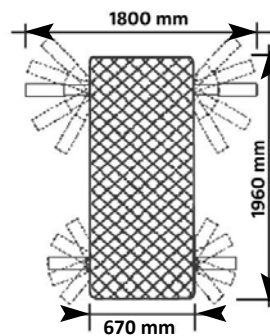
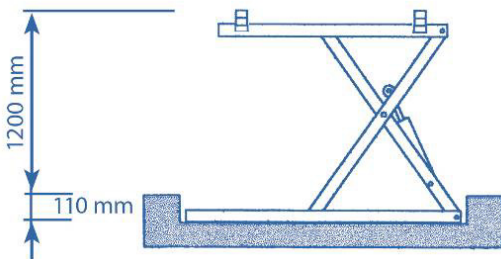

## JOLLIFT 1630

Maximale Tragkraft 3000 kg

Minimale Höhe 0 mm

Hubhöhe 1480 mm

(an oberer Gummiauflage)



**EH**  
Elektrohydraulisch



**PE7**  
Pneumo-elektrohydraulisch

### Mindestabmessungen Fundament:

Länge = 2250 mm

Breite = 720 mm (mit Kantrahmen)

Breite = 680 mm (ohne Kantrahmen)

Tiefe = 260 mm

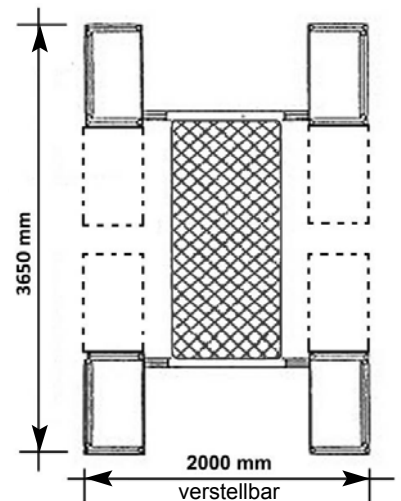
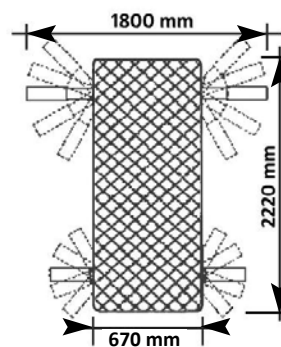
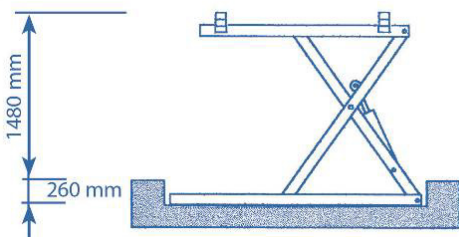



## JOLLIFT 1635

Maximale Tragkraft 3500 kg

Minimale Höhe 0 mm

Hubhöhe 1480 mm

(an oberer Gummiauflage)



**EH**  
Elektrohydraulisch



**PE7**  
Pneumo-elektrohydraulisch

### Mindestabmessungen Fundament:

Länge = 2250 mm

Breite = 720 mm

Tiefe = 260 mm

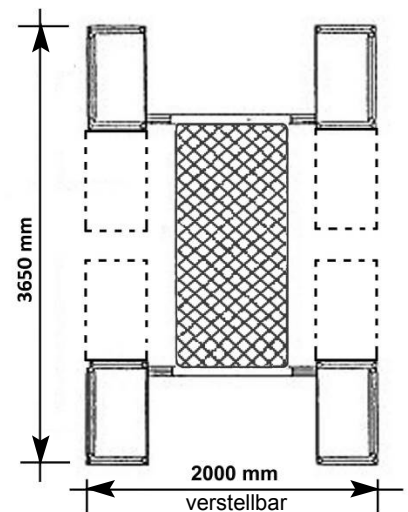
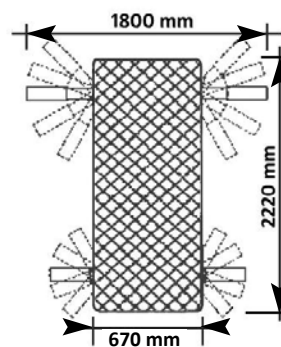
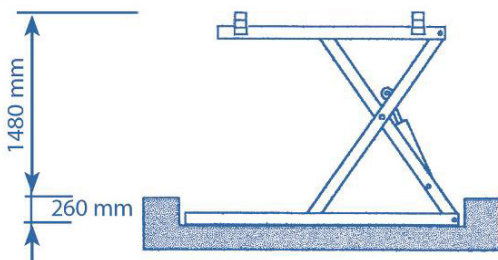

## JOLLIFT 1835

Maximale Tragkraft 3500 kg

Minimale Höhe 0 mm

Hubhöhe 1680 mm

(an oberer Gummiauflage)



**EH**  
elektrohydraulisch



**PE7**  
Pneumo-elektrohydraulisch

### Mindestabmessungen Fundament:

Länge = 2250 mm

Breite = 720 mm

Tiefe = 260 mm

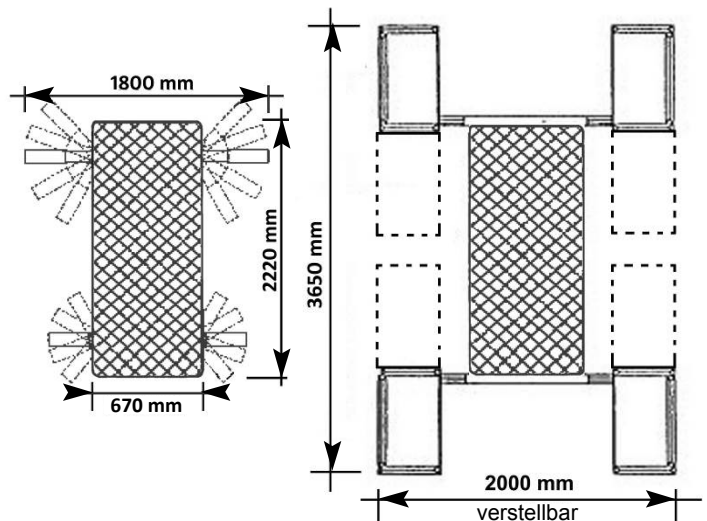
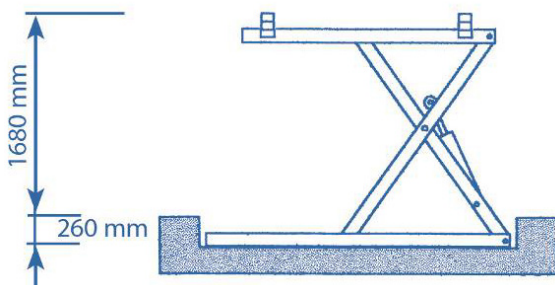

**JOLLIFT MASTER L8**  
 Maximale Tragkraft 3000 kg

Hubhöhe 1440 mm  
 Einbautiefe 130 mm

**JOLLIFT 30 JP**  
 Maximale Tragkraft 3000 kg

Hubhöhe 1000 mm  
 Einbautiefe 260 mm

**JOLLIFT 35**  
 Maximale Tragkraft 3500 kg

Hubhöhe 1360 mm  
 Einbautiefe 300 mm

**Hauptmerkmale**

**Heben mit Rädern auf Platten**



Standardheben mit Rädern auf Platten

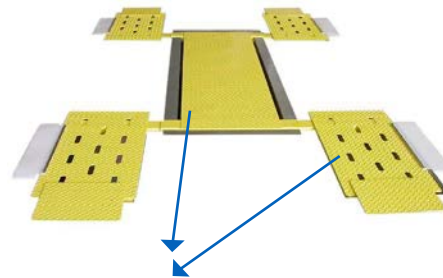

Antirutsch Abdeckplatte



EH



PH



PE

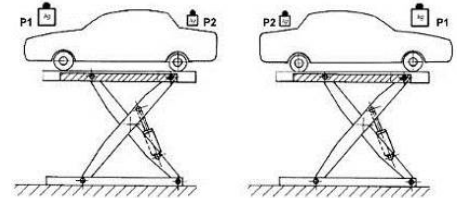

Beidseitige Last, die schwerste Seite des Fahrzeuges (Motorseite) auf beiden Seiten möglich

3 verschiedene Ansteuerungen:  
 EH = elektrohydraulisch PH = pneumohydraulisch (an JO.30 JP)  
 PE7 = pneumo-elektrohydraulisch

**Sicherungseinrichtung**



Stoppeinrichtung für endgültiges Senken mit akustischem Signal (an JO.30 JP und JO.35)



Mechanische Sicherungseinrichtung



Notausknopf mit Schlüssel gegen unbefugte Benutzung



Stoppeinrichtung für endgültiges Senken mit akustischem Signal (an JO.MASTER L8)

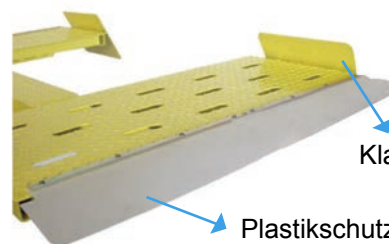

Klappbare Abrollsicherung

Plastikschutz

## JOLLIIFT MASTER L8

Maximale Tragkraft 3000 kg

Minimale Höhe 0 mm

Hubhöhe 1440 mm

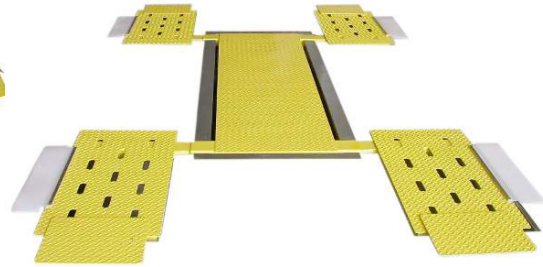

**EH**  
Elektrohydraulisch



**PE7**  
Pneumo-elektrohydraulisch

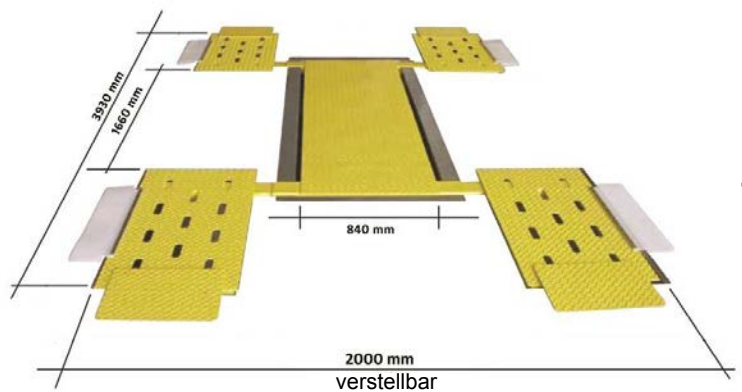
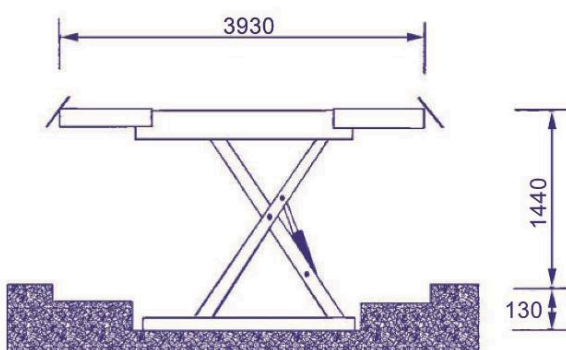

## JOLLIFT 30 JP

Maximale Tragkraft 3000 kg

Minimale Höhe 0 mm

Hubhöhe 1000 mm

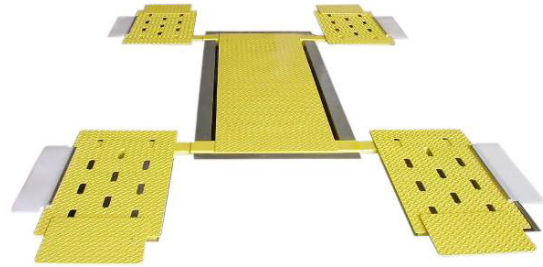

**EH**  
Elektrohydraulisch



**PH**  
Pneumohydraulisch



**PE7**  
Pneumo-elektrohydraulisch

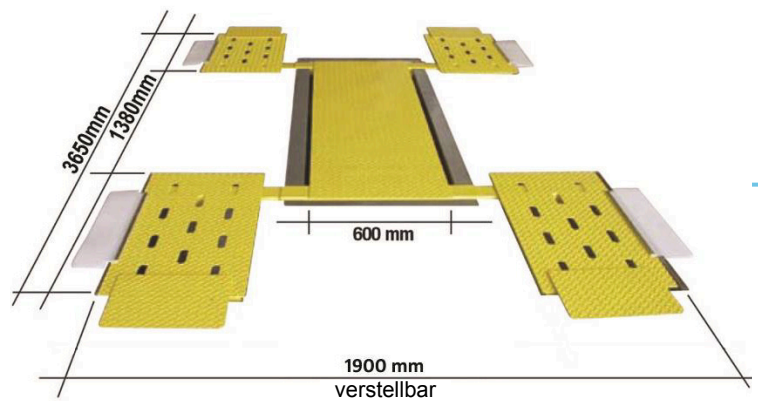
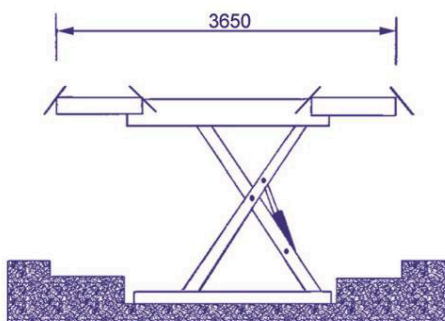

## JOLLIFT 35

Maximale Tragkraft 3500 kg

Minimale Höhe 0 mm

Hubhöhe 1360 mm



**EH**  
Elektrohydraulisch



**PE7**  
Pneumo-elektrohydraulisch

